



**BANDIRMA
ONYEDI EYLUL
ÜNİVERSİTESİ**

SPOR BİLİMLERİ FAKÜLTESİ

2022

**ÖZEL YETENEK
SINAV KILAVUZU**

**BEDEN EĞİTİMİ VE SPOR ÖĞRETMENLİĞİ BÖLÜMÜ
ANTRENÖRLÜK EĞİTİMİ BÖLÜMÜ**

SEVGİLİ ADAYLAR

Bandırma Onyedi Eylül Üniversitesi kurulduğu 2015 yılından itibaren nicelik ve nitelik olarak sürekli büyüyerek gelişen, modern teknolojiyle donatılan yerleşkesiyle gelişimini büyük ölçüde tamamlamaya çalışan **yeni nesil bir devlet üniversitesidir.**

Bugün üniversitemiz, fiziki altyapısı, sahip olduğu tesisleri, sunduğu sosyal, kültürel ve sportif imkanları, sürekli kendilerini yenileyen öğretim elemanları vasıtasıyla nitelikli eğitim-öğretim veren bir yüksek eğitim kurumu haline gelmiştir. Bu nedenlerden dolayı, ülkemizin farklı bölgelerinden ve dünyanın dört bir yanından gençler öğrenci olmak için akın akın üniversitemize gelmektedirler.

Üniversitemiz Sosyal Bilimler, Fen Bilimleri, Sağlık Bilimleri ve özellikle de **Spor Bilimleri** alanlarında önemli gelişmeler kat etmiştir.

Spor eğitiminin gerektirdiği kalıcı ve kurumsallaşmaya dönük çalışmaları her geçen gün artarak devam ettirmektedir. Bugün eğitim-öğretim, öğretim elemanı, spor tesisi ve diğer imkanlarla üniversite merkez kampüsümüzün içerisinde adeta bir spor kampüsü haline gelen **Spor Bilimleri Fakültemiz** ülkemizin önde gelen spor eğitim kurumlarından biri haline gelmiştir.

Sınavlara katılacak adaylar; **Beceri Koordinasyon** ve **Spor Branş** (Atletizm, Basketbol, Futbol, Güreş, Hentbol, Voleybol ve Yüzme) sınavı olmak üzere iki aşamalı sınava tabii tutulacaklardır.

İlan edilen kontenjan sayısı kadar aday öğrenci, elde ettikleri **Özel Yetenek Sınav** derecelerine göre belirlenip, Spor Bilimleri Fakültemize girmeye hak kazanacaklardır.

Sınavda tüm adaylar eşit şartlarda yarışacaklardır. Sınavla ilgili tüm açıklamalar elinizdeki bu **kılavuzda** yer almaktadır. **Kılavuzu** dikkatle incelediğinizde, sınavla ilgili aradığınız her türlü sorunun cevabını bulabileceksiniz.

Tüm adaylara başarılar diliyorum.

Prof. Dr. Nurettin KONAR
Spor Bilimleri Fakültesi Dekanı

A. SPOR BİLİMLERİ FAKÜLTESİ HAKKINDA BİLGİ

Spor Bilimleri Fakültesi, 2015 yılında kurulan Bandırma Onyedi Eylül Üniversitesi bünyesinde 2021-2022 eğitim öğretim yılında Beden Eğitimi ve Spor Öğretmenliği ve Antrenörlük Eğitimi Bölümlerine öğrenci alımına başlamıştır. Fakültemiz bünyesinde 2 profesör, 5 doktor öğretim üyesi, 2 araştırma görevlisi ve 2 idari personel bulunmaktadır.

ÖZEL YETENEK SINAVI ÜST KURULU

Prof. Dr. Nurettin KONAR	Dekan
Prof. Dr. Yağmur AKKOYUNLU	Dekan Yardımcısı
Dr. Öğretim Üyesi Büşra SÜNGÜ	Dekan Yardımcısı
Dr. Öğretim Üyesi Bekir ÇAR	Beden Eğitimi ve Spor Öğretmenliği Bölüm Başkanı
Dr. Öğretim Üyesi Ahmet KURTOĞLU	Antrenörlük Eğitimi Bölüm Başkanı

B. BÖLÜMLER

Fakültemiz; Beden Eğitimi ve Spor Öğretmenliği, Antrenörlük Eğitimi bölümlerinden oluşmaktadır. Bu bölümlerden dört yıllık lisans eğitiminden mezun olanlar; Milli Eğitim Bakanlığı'na bağlı kamu ve özel okullarında, Gençlik ve Spor Genel Müdürlüğü'nün merkez ve taşra teşkilatlarında, bünyesinde spor işletmesi ya da bölüm bulunan holding ve şirketlerde, turizm sektöründe faaliyetleri bulunan otel ve tatil köyü gibi işletmelerde, spor kulüplerinde, spor federasyonlarında, belediyelerde, kulüp statüsü dışında kalan cimnastik, aerobik, vücut geliştirme, step, doğa ve savunma sporları gibi hizmet sunan spor salonlarında, engellilerin sportif faaliyetlerinde ve spor sağlık alanlarında çalışma imkânları bulmaktadırlar.

A. BEDEN EĞİTİMİ VE SPOR ÖĞRETMENLİĞİ

Beden Eğitimi ve Spor Öğretmenliği Bölümü'nün amacı, ülkemizin spor alanında ihtiyaç duyulan nitelikli beden eğitimi ve spor öğretmenlerini yetiştirmektir. Mezunlar, Millî Eğitim Bakanlığı'na bağlı okul öncesi, ilköğretim, ortaöğretim kurumları ile dengi okullarda, diğer orta dereceli okullar ve üniversitelerde, Gençlik ve Spor Bakanlığı merkez ve taşra teşkilatında, engellilere yönelik sportif aktivitelerin eğitimi ve uygulamalarında, sağlıklı yaşam adıyla toplumsal yaşamımızda yer alan faaliyetlerin organizasyon ve uygulamalarında görev alabileceklerdir. Programda Genel Kültür, Spor Alan Bilgisi ve Öğretmenlik Meslek Bilgisi kapsamındaki ders ve uygulamalara yer verilir.

B. ANTRENÖRLÜK EĞİTİMİ BÖLÜMÜ

Antrenörlük Eğitimi Bölümü'nün amacı, spor alanında ihtiyaç duyulan eğitimcileri yetiştirmektir. Bölüm mezunları, Gençlik ve Spor Genel Müdürlüğü merkez ve taşra teşkilatlarında, Millî Eğitim Bakanlığı'na bağlı okullarda, amatör ve profesyonel spor kulüplerinde antrenör ve yardımcı antrenör olarak çalışırlar. Ayrıca özel spor salonlarında ve turizm sektörü gibi alanlarda sportif aktivitelerin öğretilmesinde ve organizasyonlarda görev alabilirler. Programda hareket ve antrenman bilimleri, spor sağlık ve sporda psiko-sosyal alanlar ile spor bilimlerindeki teorik derslere ve uygulamalara yer verilir.

C- ÖZEL YETENEK SINAVI YÖNERGESİ

A. AMAÇ VE KAPSAM

Madde 1: Özel Yetenek Sınavı Yönergesi Bandırma Onyedi Eylül Üniversitesi Spor Bilimleri Fakültesi'nin bölümlerine ön kayıt ve özel yetenek sınavı ile öğrenci alınmasına ilişkin esasları düzenler.

Madde 2: Bu yönerge Spor Bilimleri Fakültesi'nin bölümlerine giriş için ön kayıt yaptıracak adayların başvuru, değerlendirme, asıl ve yedeklerin tespit usulleri, sınav sonuçlarının ilanı ve kesin kayıt koşulları ile ilgili hükümleri kapsar.

B. TANIMLAR

Madde 3: Bu yönergede geçen terim ve kısaltmalar aşağıdaki şekilde tanımlanmıştır;

Rektörlük	:	Bandırma Onyedi Eylül Üniversitesi Rektörlüğü
Sınav Üst Kurulu	:	Spor Bilimleri Fakültesi Sınav Üst Kurulu Özel Yetenek Sınavı Üst Kurulu
ÖYS	:	Özel Yetenek Sınavı
YKS	:	Yükseköğretim Kurumları Sınavı
AOBP	:	Adayın Ortaöğretim Başarı Puanı
TYT-P	:	2022 TYT Puanı
ÖYSP	:	Özel Yetenek Sınav Puanı
ÖYSP-SP	:	ÖYSP Standart Puanı
YP (Yerleştirme puanı)	:	Yerleştirmeye Esas Olacak Puan

C. SINAV KURULLARI

Sınavın düzenleme ve yürütülmesiyle ilgili kurullar aşağıdaki gibidir.

1. SINAV ÜST KURULU

Madde 4: Özel Yetenek Giriş Sınavı Üst Kurulu sınavdan önce Bandırma Onyedi Eylül Üniversitesi Spor Bilimleri Fakültesi Yönetim Kurulu'nca belirlenir. Sınav Üst Kurulu'nun görevleri şunlardır:

- Adayların özel yetenek giriş sınav programı, girecekleri yer ve zamanın belirlenmesi.
- Sınav gözetmenleri ve jürilerinin oluşturulması.
- Sınav güvenliği için alınacak önlemlerin belirlenmesi.
- Jürilerin oluşturulmasından sınav sonuçlarının ilanına kadar geçen sürede tüm işlemlerin yürütülmesi.
- Sınavlarla ilgili araç, gereç ve malzemelerin tespiti ve temini.
- Gerektiğinde genel koordinatör ve/veya alt kurullar oluşturma ve görevlendirme.
- İhtilaf durumunda üst kurul sorumlu ve yetkilidir.

2. SINAV YÜRÜTME KURULU

Madde 5: Yürütme Kurulu Sınav Üst Kurulu tarafından görevlendirilir.

Görevleri şunlardır:

- Sınavların başlangıcından sonuna kadar her türlü kararı almak ve yürütülmesini sağlamak.
- Gerektiğinde sınavla ilgili her türlü düzenleme ve değişikliği yapmak.

3. İTİRAZ KURULU

Madde 6: İtiraz Kurulu Sınav Üst Kurulu tarafından görevlendirilir. Kurulun görevleri jüri kararları hariç sınavla ilgili her türlü itirazları incelemek ve sonuca bağlamaktır. Sınavla ilgili itirazlar 500 TL yatırıldıktan sonra yazılı olarak Sınav İtiraz Kurulu Sekreterliği'ne yapılacaktır. Aday itirazını ilgili sınavın bitimine kadar yapmak zorundadır. İtirazın haklı bulunması durumunda yatırılan para iade edilecektir.

4. YÜRÜRLÜK

Madde 7: Bu yönergenin yürürlüğe girmesi;

- Bu yönerge Bandırma Onyedi Eylül Üniversitesi Senatosu'nun onayı ile yürürlüğe girer.
- Bu yönerge Bandırma Onyedi Eylül Üniversitesi Rektörü tarafından yürütülür.
- Bu kitapçıkta belirtilmeyen hususlarda Spor Bilimleri Fakültesi Yönetim Kurulu yetkilidir.

5. GİRİŞ ESASLARI VE KONTENJANLAR

Madde 8: Bandırma Onyedi Eylül Üniversitesi Spor Bilimleri Fakültesi'nin bölümlerine (programlarına) ilan edilen kontenjanlarla sınırlı olarak 2022-Yükseköğretim Kurumları Sınavı (YKS) Kılavuzu'nun Özel Yetenek Sınavı ile Seçme Yöntemi esaslarına uygun olarak yapılan değerlendirmeye göre öğrenci alınır. 2022-2023 Eğitim-Öğretim yılında Spor Bilimleri Fakülteleri'nin programlarına Özel Yetenek Sınavı ile Tablo 1'de belirtilen sayıda öğrenci alınacaktır. Aşağıda belirtilen kontenjanlar dolmadığı takdirde, kazanan yedek listesinde yer alan ve puanı yüksek olan kadın ve erkek adaylar ile kontenjan sayısı tamamlanacaktır.

Tablo 1. Spor Bilimleri Fakültesi Bölüm Kontenjanları

Bölümler	Erkek	Kadın	Milli Sporcu Kontenjanı	Engelli Kontenjanı	Genel Toplam
Beden Eğitimi ve Spor Bölümü	17	16	5*	2*	40
Antrenörlük Eğitimi Bölümü	16	16	5*	3*	40

*Milli ve engelli kontenjanlarının dolmaması durumunda, boş kontenjanlar yedek listeden sıra ile tamamlanacaktır.

Tablo 2. Spor Bilimleri Fakültesi Branş Kontenjanları

Branş	Kontenjan	Açıklama
Futbol	25	5 Kadın - 20 Erkek
Basketbol	15	Kadın - Erkek
Voleybol	13	Kadın - Erkek
Hentbol	9	Kadın - Erkek

Yüzme	4	Kadın - Erkek
Atletizm	5	Kadın - Erkek
Güreş	4	Kadın - Erkek
Engelli Aday	5	
TOPLAM	80	

*Eksik kalan erkek veya kadın kontenjanları, yedek listeden sıra ile tamamlanacaktır.

Madde 9: Ön kayıt başvurusunda bulunacak adaylar için tüm bölümlerde geçerli olmak üzere; 2022 TYT sınavına giren ve 2022-TYT puanı en az 140.000 puan olan milli sporcular Beden Eğitimi ve Spor Öğretmenliği Bölümü ve Antrenörlük Eğitimi Bölümlerine, başarı sıralaması en çok 800.000 olan diğer tüm alanlardan mezun adaylar Beden Eğitimi ve Spor Öğretmenliği Bölümü'ne, 2022-TYT puanı en az 160.000 puan olan diğer tüm alanlardan mezun olan adaylar Antrenörlük Eğitimi Bölümü'ne ön kayıt için müracaat edebileceklerdir.

Madde 10: Özel Yetenek Sınavı, koordinasyon parkuru ve branş sınavından oluşmaktadır. Özel Yetenek Sınavı Değerlendirmesine ilişkin hususlar 6. bölümde açıklanmıştır.

Milli Sporcu kontenjanına müracaat eden adaylar, Tablo 3'te belirtilen puanlama sistemine göre değerlendirilecektir.

Madde 11: Adaylar Bölümlere (Programlara) Başvurularını;

- Tablo 1'deki kontenjanlar doğrultusunda Tablo 2'de belirtilen branş kontenjanına göre yapacaklardır.
- Başvuru sayısı, belirlenen kontenjanlardan az olan branşlar için; adayların yerleştirme işlemleri tamamlandıktan sonra sıralamada en yüksek puanı olan aday boş kontenjanlara branş farkı gözetmeksizin alınır.
- Adaylar ön kayıt işlemini tamamladıktan sonra hiçbir şekilde spor branşı değişikliği yapamaz.
- Kayıtlar **online olarak** yapılacaktır. **Adaylar kayıt sonrası verilen spor branşı ve tercih sıralamasının yazıldığı başvuru formunu saklamakla yükümlüdür.** Kayıt süresi tamamlandıktan sonra spor branşı ve tercih sıralamasında bilgisayar kaydı esas alınacaktır.
- Toplam özel yetenek sınavı puanının hesaplanmasında, adayın koordinasyon parkuru puanı ve spor branşı puanı esas alınacaktır.
- İki bölüme (programa) müracaat eden adaylar, bu bölümleri kazandıkları takdirde, kesin kayıt için hangi programa yerleştirilecekleri **ön kayıt esnasında belirttikleri bölüm tercih sıralamasına göre** yapılacaktır.
- Milli Sporcu kontenjanından müracaat edecek adaylarda, Gençlik ve Spor Genel Müdürlüğü'nün 12.05.2011 tarih ve 27932 sayılı Resmi Gazetede yayınlanan "Milli Sporcu Belgesi Verilmesi Hakkındaki Yönetmelik" kapsamında verilen Milli Sporcu Belgesi'ne (A, B ve C) sahip olma şartı aranır. E-Devlet Spor Bilgi Sisteminden alınan Milli Sporcu Belgesi kabul edilecektir.
- (A) ve (B) sınıfı Millilik belgesine sahip Milli Sporculara spor branşı puanı olarak **100 puan**, (C) sınıfı belgesine sahip Milli Sporculara takım sporlarında **85 puan** ve bireysel sporlarda **75 puan** verilir (Tablo 3).

Tablo 3. İkinci Aşamaya Katılacak Milli Sporcular İçin Puan Tablosu

MİLLİ SPORCU DÜZEYİ		PUANI
A Sınıfı Milli Sporcu		100 Puan
B Sınıfı Milli Sporcu		100 Puan
C Sınıfı Milli Sporcu	Takım Sporları	85 Puan
	Bireysel Sporlar	75 Puan

Milli Sporcu Düzeyine Yönelik Usul ve Esaslar

12 Mayıs 2011 tarih ve 27932 sayılı resmi gazetede yayınlanan “Milli Sporculara Ait Yönetmelik Hükümleri”ne göre alınacaktır. Buna göre; aşağıda belirtilen uluslararası müsabakalarda yer alan sporcular, katıldıkları yarışma türüne göre (A), (B) veya (C) sınıfı "milli sporcu" belgesi almaya hak kazanır.

(A) sınıfı belge almaya hak kazanabilmek için aşağıda yer alan müsabakalara katılmak şarttır.

1. Olimpiyat, Paralimpik ve Deafolimpik Oyunları,
2. Büyükler Kategorisindeki Dünya Şampiyonaları Finalleri,
3. Büyükler Kategorisindeki Avrupa Şampiyonaları Finalleri,
4. Dünya ve Avrupa Şampiyonası yapılmayan branşların büyükler kategorisindeki Dünya ve Avrupa Kupaları Finalleri

(B) sınıfı belge almaya hak kazanabilmek için aşağıda yer alan müsabakalara katılmak şarttır.

1. Ümitler, Gençler ve Yıldızlar kategorilerindeki Dünya ve Avrupa Şampiyonaları Finalleri,
2. Büyükler kategorisinde yapılan Avrupa ve Dünya Şampiyonalarındaki Grup Eleme Müsabakaları,
3. Dünya ve Avrupa Şampiyonası yapılan branşların büyükler kategorisindeki Dünya ve Avrupa Kupaları Finalleri,
4. Dünya ve Avrupa Şampiyonası yapılmayan branşların Ümitler, Gençler ve Yıldızlar Kategorisindeki Dünya ve Avrupa Kupaları Finalleri,
5. Üniversite Oyunları,
6. Akdeniz Oyunları, Karadeniz Oyunları, Dünya veya Avrupa Gençlik Olimpik Oyunları,
7. Uluslararası Üniversite Sporları Federasyonu (FISU) tarafından düzenlenen Dünya Şampiyonaları,
8. Uluslararası Okul Sporları Federasyonu (ISF) tarafından düzenlenen Dünya Şampiyonaları,
9. Uluslararası Askeri Sporlar Konseyince (CISM) düzenlenen Dünya Askeri Oyunları ile Avrupa ve Dünya Şampiyonaları,
10. Olimpik Branşlarda Uluslararası Federasyonların yarışma takviminde yer alan, ferdi branşlarda en az 17 ülke sporcusu, takım sporlarında ise en az 9 ülke takımının katıldığı diğer Uluslararası Yarışma veya Turnuvalar

(C) sınıfı belge almaya hak kazanabilmek için (A) ve (B) sınıfı milli sporcu belgesi için öngörülen yarışmalar dışında kalan uluslararası müsabakalara ve turnuvalara katılmak şarttır.

6. ÖZEL YETENEK SINAVI SEÇME YÖNTEMİ İLE İLGİLİ PUANLARIN HESAPLANMASI

Madde 12: Adayın başvurduğu programdaki başarı puanının hesaplanması;

- Adayın zorunlu olarak birinci aşamada beceri-koordinasyon testinden elde ettiği puanı (ÖYSP), ve ikinci aşamadaki seçtiği spor branşı sınav puanı (Milli sporcular için Tablo 3'te belirtilen puan) YKS 2022 kitapçığında (bkz. sayfa 29-30) belirlenen sisteme göre standart puana çevrilir.
- Adaylar elde ettikleri puana göre ön kayıta başvurdukları bölüm/program tercih sırasına göre sıralanırlar.

Madde 13: Adayın yerleştirmeye esas genel başarı puanının hesaplanması.

Özel Yetenek Sınavı Puanının (ÖYSP) ağırlıklandırmaya girebilmesi için bu puanların standart puanlara çevrilmesi gerekir. ÖYSP'lerin standart puana çevrilmesi için önce ÖYSP dağılımının ortalaması ve standart sapması hesaplanacak, daha sonra da her aday için aşağıdaki formül kullanılarak ÖYSP Standart Puanı hesaplanacaktır.

$$\text{ÖYSP Standart Puanı (ÖYSP-SP)} = 10 \times \left(\frac{\text{Adayın ÖYSP Puanı} - \text{ÖYSP Puan Dağılımının Ortalaması}}{\text{ÖYSP Puan Dağılımının Standart Sapması}} \right) + 50$$

Bu durumda her adayın bir ÖYSP Standart Puanı (ÖYSP-SP) olacaktır. ÖYSP-SP dağılımının ortalaması 50, standart sapması 10'dur.

Yerleştirmeye esas olacak puan (Yerleştirme puanı = YP) aşağıdaki formül kullanılarak hesaplanacaktır.

a) Aday diğer alanlardan geliyorsa;

$$YP = (0,55 \times \text{ÖYSP} \times 5) + (0,12 \times \text{OBP}) + (0,45 \times \text{TYT-P})$$

b) Aday Spor Lisesi alanından geliyorsa;

$$YP = (0,55 \times \text{ÖYSP} \times 5) + (0,12 \times \text{OBP}) + (0,45 \times \text{TYT-P}) + (0,06 \times \text{OBP})$$

2021-YKS puanları ile bir yükseköğretim programına yerleştirilen veya özel yetenek sınavı sonucu kaydolun adayların ortaöğretim başarı puanlarına ilişkin katsayıları yarıya düşürülecektir.

c) Adaylar yerleştirme puanlarına (YP) göre en yüksek puandan başlamak üzere sıraya konacak ve kontenjan sayısı kadar aday sınavı kazanmış olacaktır.

Madde 14: Özel yetenek sınavının değerlendirilmesine ait bilgiler Sınav Kılavuzunda duyurulur.

NOT: Özel Yetenek Sınavı Puanının hesaplanmasında 2022 Yükseköğretim Kurumları Sınavı (YKS) Kılavuzu esas alınacaktır.

7- ÖN KAYIT VE BAŞVURU ŞARTLARI

Ön Kayıt Tarihi : 8-12 Ağustos (12.08.2022 günü saat 23:59'a kadar kayıt alınacaktır.)

2022-2023 Eğitim-Öğretim yılında Üniversitemizin Spor Bilimleri Fakültesi'ne Tablo 1'de belirtilen bölümlerine TYT Puanı ile ön kayıt yaptırılacaktır. Eğitim Programlarına Özel Yetenek Sınavı ön kayıt tarihi, yetenek sınavı tarihleri ve başvuru için gerekli belgeler aşağıda belirtilmiştir.

Madde 15: Özel Yetenek Sınavı ön kayıt işlemleri online olarak Spor Bilimleri Fakültesi resmi internet sitesi olan <https://sporbfbandirma.edu.tr/> adresinden **yayınlanacak linkten** yapılacaktır. Bu doğrultuda aşağıdaki belgelerin **online ortamda sisteme yüklenmesi** gerekmektedir. Tüm belgelerin sistem üzerinde istenilen formatta yüklenmesi zorunludur.

A. ÖN KAYIT KOŞULLARI

1. Türkiye Cumhuriyeti vatandaşı olmak,
2. Daha önce bir Yükseköğretim kurumundan disiplin cezası nedeniyle çıkarılmamış olmak,
3. 2022-TYT sınavı sıralaması en çok 800.000 olan adaylar Beden Eğitimi ve Spor Öğretmenliği Bölümüne, 2022-TYT sınav puanı en az 160.000 olan adaylar Antrenörlük Eğitimi Bölümüne başvurabilir. 2022-TYT sınav puanı en az 140.000 puan olan Milli Sporcular ve en az 100 puan olan Engelli adaylar ön kayıt için her iki bölüme de müracaat edebilirler.

* Sınavlara herhangi bir Yükseköğretim Kurumu'na kayıtlı bulunan ya da herhangi bir Yükseköğrenimi kazanmış adaylar da katılabilir.

*Sınavsız geçiş ile meslek yüksekokulları veya açık öğretimin kontenjan sınırlaması olmayan programlarına 2021-YKS'de yerleştirilen adaylar **bu durumlarını belirtir belge getirmek zorundadırlar. Aksi takdirde AOÖB Puanı %50 düşürülür.**

4. Özel Yetenek Sınavına işitme, görme ve bedensel engelli bireyler katılabilecektir. Engelli bireyler, eğitim-öğretim faaliyetlerine katılmalarında zihinsel bir engelinin olmadığına dair durumlarını "Engelli Sağlık Kurulu Raporu" ile belgelendirmek **zorundadır**.

B. ÖN KAYIT İÇİN İSTENEN BELGELER

Madde 16: Adaylar, online sistem üzerinden (Spor Bilimleri Fakültesi resmi internet sitesinde duyurulacak linkten) başvurularını yapacaklardır. Başvuru tamamlandıktan sonra kendilerine "Başvuru Formu" verilecektir. **Adaylar bu belgeyi ve kendilerinin getirecekleri özel kimlik belgelerinden birini (nüfus kağıdı, ehliyet, pasaport) tüm sınav boyunca yanlarında bulundurmamak zorundadır.**

Ön kayıt için istenen belge ve koşullar aşağıda sıralanmıştır:

1. TYT sınav sonuç belgesi,
2. Alan/Bölüm/Kol yazılı olan Mezuniyet belgesi (2021 yılında mezun olacak adaylar için Alan/Bölüm/Kol yazılı öğrenim belgesi, E-Devletten alınan barkotlu belgeler kabul edilecektir),
3. 1 adet fotoğraf (renkli ve son 6 ay içerisinde çekilmiş),
4. Resmi bir sağlık kurumundan alınacak olan ve "Spor Bilimleri Fakültesi Özel Yetenek Sınavlarına girmesinde sakınca yoktur" ibareli sağlık raporu,

5. Bedensel, görme ve işitme engelli adaylar için **son bir yıl içerisinde aldıkları** “Engelli Raporu” (Devlet veya Üniversite hastanesinden alınmayan raporlar kabul edilmeyecektir.)
6. Milli Sporcular için ilgili Millilik Belgesi (Resmi Onaylı; Kaşe ve imzalı).
7. Bedensel, görme ve işitme engelli milli sporcuların; Türkiye Bedensel Engelliler Spor Federasyonu, Türkiye Görme Engelliler Spor Federasyonu ve Türkiye İşitme Engelliler Federasyonunca onaylanmış, milli sporculuk kategorisini gösteren belge ile ulusal ve uluslararası başarılarının dökümünü içeren belgeleri ön kayıtta sisteme yüklemeleri gerekmektedir.

C. BAŞVURU ADRESİ

Madde 17: Özel Yetenek Sınavı ön kayıt işlemleri, **online olarak** Spor Bilimleri Fakültesi resmi internet sitesi olan <https://sporbf.bandirma.edu.tr/> adresinden **yayınlanacak link** üzerinden yapılacaktır. “Ön Kayıt İçin İstenen Belgeler” bölümünde geçen belgelerin **eksiksiz olarak sisteme girilmesi gerekmektedir. Bununla ilgili tüm sorumluluk adaya aittir.**

Adres : Bandırma Onyedi Eylül Üniversitesi Merkez Yerleşkesi 10200 Bandırma / Balıkesir
Tel : 0 266 717 0117 **Dahili No :** 1705
Faks : 0 266 717 00 30 **E-posta :** sporbilimleri@bandirma.edu.tr

D. SINAV TARİHLERİ

Madde 18: Spor Bilimleri Fakültesi Programlarına müracaat eden adaylar Özel Yetenek Giriş Sınavı kapsamında koordinasyon parkuru ve spor branş sınavına alınacaklardır.

Koordinasyon sınavı 22 Ağustos 2022 tarihinde; branş sınavları ise, 23-24 Ağustos 2022 tarihleri arasında yapılacaktır.

Adaylar seçtikleri spor branş sınavına, T.C. kimlik numarasına göre verilen aday göğüs numarası ile alınacaklardır. **Adaylar sınav programında ilan edilen gün ve saatte sınav yerinde sınav giriş belgesi, resmi kimliği (nüfus kağıdı, ehliyet veya pasaport), göğüs numarası ve katıldığı spor dalına özgü spor malzemeleri ile hazır bulunacaklardır.**

Sınav programı Tablo 4 ve 5’te belirtildiği şekilde uygulanacaktır.

Tablo 4. Koordinasyon Sınavı Programı

Birinci Aşama Sınavı		
Sınav Türü	Tarih	Saat
Koordinasyon (Kadın)	22.08.2022	08:00
Koordinasyon (Erkek)	22.08.2022	10:30

Tablo 5. Spor Branşı Sınav Programı

İkinci Aşama Sınavı	
Spor Branşı	Tarih
Hentbol	Branş sınavları 23-24.08.2022 tarihleri arasında yapılacak olup, ön kayıttaki başvuru sayısına göre branş sınavlarının yapılacağı tarih ve saatler belirlenecektir. Ayrıntılı bilgi 16.08.2022 salı günü, resmi internet sitesi (https://sporbf.bandirma.edu.tr/) üzerinden paylaşılacaktır.
Futbol	
Voleybol	
Basketbol	
Atletizm	
Güreş	
Yüzme	

Madde 19: Bandırma Onyedi Eylül Üniversitesi Spor Bilimleri Fakültesi Sınav Yürütme Kurulu **sınav yer, tarih ve saatlerini gerekli gördüğünde değiştirebilir.**

Madde 20: Adayların seçtikleri bölüm, spor branşı ve sıra numarasına göre ilan edilen yer ve saatte sınav yerinde hazır bulunmaları zorunludur. Sınav sırasını kaçıran adaylar sınava alınmazlar ve sınava girmekten vazgeçmiş sayılırlar. Ancak, çok acil bir mazereti bulunan aday, yazılı olarak müracaat etmesi ve bu talebinin Sınav Yürütme Kurulunca değerlendirilip onaylanması durumunda katıldığı spor dalı ve bulunduğu gruptaki (kadın – erkek) sınav bitmeden sınava alınabilecektir.

NOT: Adaylar sınavlar boyunca kayıt esnasında verilen göğüs numarası takılmış tişörtü giymek zorundadır. Kayıt esnasında verilen tişört dışında farklı bir tişörtle gelen adaylar kesinlikle sınava alınmayacaklardır. Göğüs numarası ve tişörtü herhangi bir nedenle yanında bulundurmeyen adaylar fakülte sekreterliğinden bunları temin edebileceklerdir. **Aday göğüs numarasını giydiği tişörtün önüne ilişirmek zorundadır.**

E. SINAV YERİ

Madde 21: Spor Bilimleri Fakültesi Özel Yetenek Sınavları hakkındaki genel bilgilendirme Şehit Mehmet Gönenç Anadolu Lisesi Kapalı Spor Salonu binası önünde yapılacaktır. Sınav yerleri ile ilgili bilgiler aşağıdaki gibidir.

- **Koordinasyon Sınavı** : Şehit Mehmet Gönenç Anadolu Lisesi Kapalı Spor Salonu
Yeni Mahalle, Şehit TNK. Teğmen Doğuş URAN Caddesi No:61/1 Bandırma / BALIKESİR
- **Futbol Branş Sınavı** : Bandırma Onyedi Eylül Üniversitesi Spor Bilimleri Fakültesi Halı Sahası
Bandırma Onyedi Eylül Üniversitesi Merkez Yerleşkesi 10200 Bandırma / Balıkesir

- **Futbol Branşı Kaleci Sınavı:** Etispor Tesisleri

600 Evler Mah. Atatürk Cad. No:70 Bandırma-BALIKESİR

- **Basketbol, Hentbol, Voleybol, Güreş Branş Sınavı:** Şehit Mehmet Gönenç Anadolu Lisesi Spor Salonu

Yeni Mahalle, Şehit TNK. Teğmen Doğuş URAN Caddesi No:61/1 Bandırma / BALIKESİR

- **Atletizm Branş Sınavı** : Bandırma 17 Eylül Stadı Atletizm Sahası

600 Evler Mahallesi, Yiğitler Sokak, 10200 Bandırma / BALIKESİR

- **Yüzme Branş Sınavı** : Bullseye Athletics Yüzme Havuzu

Paşakent, Şht. Cem Güçlü Caddesi No:2, 10200 Bandırma/Balıkesir

8. SONUÇLARIN İLANI VE KESİN KAYIT

A. SINAV SONUÇLARININ İLANI

Madde 22: Özel Yetenek Sınavı sonuçları Spor Bilimleri Fakültesi'nin Yönetim Kurulu'nun onayından sonra **31.08.2022 çarşamba günü** açıklanacaktır. Özel Yetenek Sınav sonuçları Bandırma Onyedi Eylül Üniversitesi Spor Bilimleri Fakültesi resmi internet sitesinde (<https://sporbf.bandirma.edu.tr/>) duyurulacaktır. Adaylara ayrıca şahsen bir duyuru yapılmayacaktır.

B. PROGRAMLARA YERLEŞTİRME

Madde 23: Adayların programlara (bölümlere) yerleştirilmesinde öncelikli olarak **ilk tercihleri dikkate alınacaktır**. Bölüm programlarına Tablo 1'de belirtilen kontenjan sayısı kadar erkek ve kadın öğrenci yerleştirilecektir. Birinci tercihlerini tutturamayan adaylar, varsa ikinci tercihlerine göre yerleştirileceklerdir. **Kesin kayıt hakkını kazanan adaylar ilan edilen kesin kayıt süresi içerisinde müracaat etmediği takdirde kayıt hakkını kaybederler.**

Kesin kayıt yaptırmayan adayın yerine yerleştirme puanı ve tercih sıralaması dikkate alınarak yedekten kaydırma yapılarak yerleştirme yapılacaktır.

C. KESİN KAYIT

Kesin kayıt tarihleri 1-5 Eylül mesai bitimine kadar yapılacaktır (**05.09.2022 saat 17:30'a kadar**).

Madde 24: Özel yetenek sınavı sonunda, adayın elde ettiği yerleştirme puanı (YP) ve bölüm/bölmeler için yapmış olduğu tercih sırası göz önünde bulundurularak en yüksek puanı alan adaydan başlayarak sıralama yapılır. Burada adayın özel yetenek sınavından aldığı puan kadar bölümler (programlar) için yapmış olduğu tercih sırası da büyük önem kazanmaktadır.

Kesin kayıtlar sınav sonuçları ile ilan edilen program dahilinde Spor Bilimleri Fakültesi öğrenci işleri biriminde **yüz yüze** yapılacaktır. **Kayıt esnasında aşağıdaki belgeler eksiksiz olarak istenecektir.**

Kesin kayıt için istenen belgeler;

1. TYT sonuç belgesi,

2. Lise Diploması (Aslı), son sınıf olup tek ders veya mezuniyet sınavlarına girecek adaylar bu durumlarını belirtir okul idaresinden alınmış resmi belge,

3. T.C. Kimlik numaralı Nüfus Cüzdanının onaylı sureti (2 adet),

4. İkametgâh belgesi,
5. Askerlik Durum Belgesi (E-Devlet veya Askerlik Şubesinden alınmış belge).
7. 12 adet biyometrik fotoğraf (son 6 ay içerisinde çekilmiş, kılık kıyafet yönetmeliğine uygun).
8. Sağlık Kurulu Raporu ("**Spor Bilimleri Fakültesi Bölümlerinde Öğrenim Görmesinde Sağlık Yönünden Herhangi Bir Sakınca Yoktur.**" ibaresi bulunan tam teşekküllü devlet veya özel hastanelerden alınmış heyet raporu).
9. Adli Sicil Kaydı (E-Devletten alınan belgeler kabul edilir).

Önemli Not: Giriş şartlarını taşımadıkları halde yanlış bilgi vererek, asılsız belge veya belgeler ile kaydını yaptırmış olanların bu durumları, eğitim–öğretim süresi içerisinde ne zaman tespit edilirse edilsin, okul ile ilişkileri derhal kesilir ve haklarında hukuki işlem yapılır.

D. ÖZEL YETENEK SINAVI İLE İLGİLİ GENEL AÇIKLAMALAR

Madde 25: Spor Bilimleri Fakültesi programlarına alınacak öğrencileri belirlemek amacıyla yapılan özel yetenek giriş sınavı iki aşamalı olarak yapılır.

Madde 26: Adayların **birinci (%40)** ve **ikinci aşamada (%60)** elde ettikleri puanlar toplanarak Özel Yetenek Sınav Puanı (ÖYSP) belirlenir.

Madde 27: **Yüz (100) üzerinden değerlendirilecek özel yetenek sınavında Birinci aşama (Beceri-Koordinasyon) %40, İkinci aşama (seçmeli spor branşı) %60 ağırlıklı olarak değerlendirilecektir. Özel yetenek sınavı ağırlık oranları Tablo 6'da gösterildiği şekildedir.**

Tablo 6. Özel Yetenek Sınavı Ağırlık Oranları

Açıklama	Yüzde (%)
Beceri- Koordinasyon Parkuru	40
Branş Sınavı	60
GENEL TOPLAM	100

1. BİRİNCİ AŞAMA (BECERİ-KOORDİNASYON) SINAVI

A. BECERİ – KOORDİNASYON TESTİ

Beceri - Koordinasyon Testi adayın sürat, beceri ve çabukluğunu ölçen bir test olup, spor salonunda hazırlanan parkurda belirlenen çizginin gerisinden yüksek çıkış tekniği ile yapılarak bilgisayar destekli fotosel ile ölçülecektir. Koordinasyon parkurunda aday zamana karşı yarışır. Adayın parkuru tamamlama derecesi saniye olarak elektronik göstergede yansıtılacaktır. Testin sınav içerisindeki ağırlığı %40'tır.

Adaylar, özel yetenek sınavının I. Aşamasında koordinasyon sınavına gireceklerdir. Kadın adaylar saat **08:00'** da erkek adaylar ise, **10:30'** ta sınav yerinde hazır bulunacaklardır (Şehit Mehmet Gönenç Anadolu Lisesi Kapalı Spor Salonu).

Sınav sırasını kaçıran adaylar sınava alınmazlar ve sınava girmekten vazgeçmiş sayılırlar. Bu adayın bu aşamadaki sınav notu **0 (sıfır)** kabul edilecektir. Ancak çok acil bir mazereti bulunan aday, yazılı olarak müracaat etmesi ve bu talebinin Sınav Yürütme Kurulunca değerlendirilip onaylanması durumunda belirtilen sınav programı dâhilinde (**Tablo 4 ve 5**) katılacağı spor dalı ve bulunduğu gruptaki (kadın-erkek) sınav bitmeden sınava alınabilecektir.

Koordinasyon sınavı **Şekil 1'** de belirtilen parkura göre aşağıda belirtilen kurallar çerçevesinde yapılacaktır:

- a) Aday teste yüksek çıkış tekniği ile belirlenen çizgi gerisinden işaret verildikten sonra başlar ve sırasıyla;
 1. **İstasyon:** Başlangıç çizgisinden 2 m uzaklıkta bulunan minder üzerinden öne takla atar.
 2. **İstasyon:** Minderden takla attıktan sonra, 3 m uzaklıkta 1.10 m aralıklarla dizili olan 5 engelin 3'ünün üzerinden, 2'sinin altından geçer (Engellerin 3'ü alçak, 2'si yüksek engeldir ve aday 1., 3. ve 5. engellerin (40 cm) üstünden, 2. ve 4. engellerin (90 cm) altından geçmek **zorundadır**). Aday, engelleri devirirse, **her devirdiği engel için 1 saniye ceza alır**.
 3. **İstasyon:** Aday 3 m önde yer alan sıçrama engelini gelerek sırasıyla; öne, sola, öne, sağa ve öne olmak üzere 5 kez çift ayak sıçrama yapar (Erkek adaylar için engel yüksekliği **50 cm**, kadın adaylar için **40 cm'** dir.). **Aday engele takılıp düşerse, geri dönerek o sıçramayı doğru şekilde yapmak zorundadır**.
 4. **İstasyon:** Sıçramadan sonra aday, önünde bulunan ağırlık torbalarını her iki eliyle alarak belirlenmiş alanda (6 m uzunluğunda) ring yapar ve torbaları **belirtilen çizgiyi geçtikten sonra** yerine koyar (Erkek adaylar için torba ağırlığı **8 kg**, kadın adaylar için **5 kg'** dir.). Aday bu istasyonda 12 m ağırlıklarla, 6 m ise ağırlıksız koşar. **Aday dönüşü huni arkasından yapmak zorundadır. Yapmadığı takdirde 1 sn ceza alır. Ayrıca aday, ağırlıkları işaretlenmiş çizgiyi geçtikten sonra bırakmak zorundadır. Öncesinde ağırlıkları bırakan sporcu 2 sn ceza alır**.
 5. **İstasyon:** Ağırlıkları bıraktıktan sonra aday en dış kenardan koşarak (6 m), 3 m uzaklıktaki huni arkasından dolaşır ve 1.25 metre yükseklik ve 5 metre uzunluğundaki denge tahtasının üzerine sıçrayarak çıkar ve denge tahtası üzerinden koşarak geçer (**Aday, denge tahtası üzerindeki işaretli alana basıp, tahta üzerinden inmek zorundadır. Aksi halde 2 sn ceza alır**).

6. **İstasyon:** Aday, 3 m uzaklıktaki slalom istasyonunda; önce sağdaki çubuktan başlamak koşulu ile tüm çubukların arkasından ve çubuklara dokunmadan geçerek slalom yapar ve koşarak varış çizgisini geçerek parkuru tamamlamış olur.

Koordinasyon Parkuru ile İlgili Uyarılar

- Aday her istasyona girmek ve bu istasyonları tam yapmak zorundadır.
- Sınavda görevli personelin ikazlarına uymaması, parkurda birden çok kasıtlı hata yapması ve disiplinsiz davranış sergilemesi durumunda, aday sınav komisyonu tarafından diskalifiye edilecektir.
- Koordinasyon parkuru dereceleri **Tablo 7**'de gösterilen cetvele göre 100'lük puana dönüştürülecektir.
- Koordinasyon puan tablosu 50'şer saliselik zaman dilimlerine göre düzenlenmiştir. Ara değerler bilgisayar ortamında 1'er saliselik hassas dağılıma göre hesaplanacaktır.

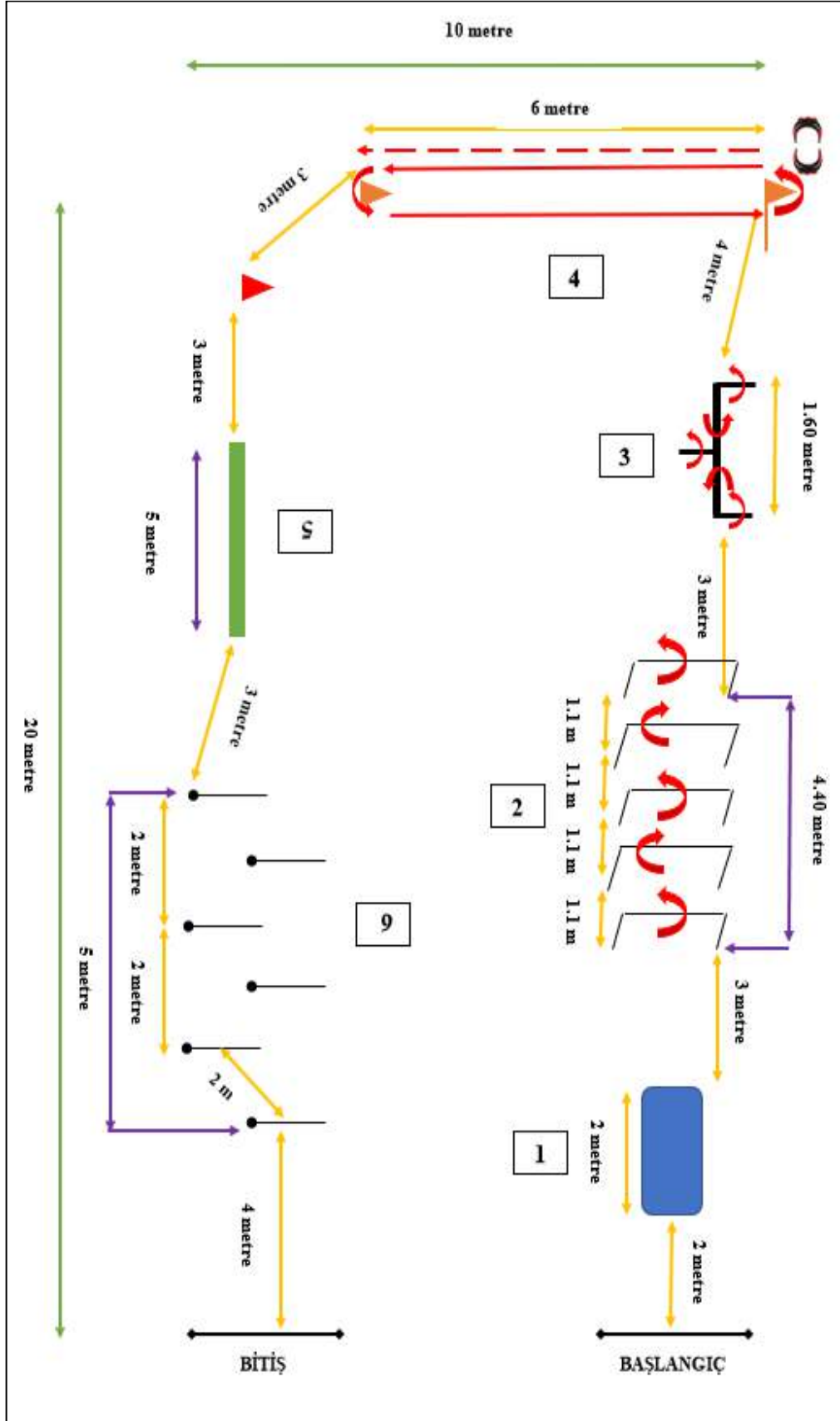

Şekil 1. Koordinasyon Parkuru

Tablo 7. Koordinasyon Sınav Parkuru Dereceleri

KADIN ADAYLAR		ERKEK ADAYLAR	
Derece	Puanı	Derece	Puanı
30.00	100,00	25.00	100,00
30.50	96,67	25.50	96,67
31.00	93,33	26.00	93,33
31.50	90,00	26.50	90,00
32.00	86,67	27.00	86,67
32.50	83,33	27.50	83,33
33.00	80,00	28.00	80,00
33.50	76,66	28.50	76,66
34.00	73,33	29.00	73,33
34.50	70,00	29.50	70,00
35.00	66,66	30.00	66,66
35.50	63,33	30.50	63,33
36.00	60,00	31.00	60,00
36.50	56,66	31.50	56,66
37.00	53,33	32.00	53,33
37.50	50,00	32.50	50,00
38.00	46,66	33.00	46,66
38.50	43,33	33.50	43,33
39.00	39,99	34.00	39,99
39.50	36,66	34.50	36,66
40.00	33,33	35.00	33,33
40.50	29,99	35.50	29,99
41.00	26,66	36.00	26,66
41.50	23,33	36.50	23,33
42.00	19,99	37.00	19,99
42.50	16,66	37.50	16,66
43.00	13,32	38.00	13,32
43.50	9,99	38.50	9,99
44.00	6,66	39.00	6,66
44.50	3,33	39.50	3,33
45.00	0,00	40.00	0,00

2. İKİNCİ AŞAMA SINAVI

2.1. SEÇMELİ SPOR DALI

A) ATLETİZM SINAVI

Tablo 8. Erkekler Atletizm Dereceleri

Puan	200 m	800 m	Yüksek Atlama	Gülle Atma (6kg)
100 puan	23,0 sn ve daha iyi performans	2.06,0 dk ve daha iyi performans	1.90 m ve daha iyi performans	12.01 m ve daha iyi performans
90 puan	23,1 - 23,3 sn	2.06,1 - 2.08 dk	1.89 - 1.87 m	11.50 - 12.00 m
80 puan	23,4 - 23,6 sn	2.08,1 - 2.10 dk	1.86 - 1.84 m	11.01 - 11.50 m
70 puan	23,7- 23,9 sn	2.10,1 - 2.13 dk	1.83 - 1.81 m	10.51 - 11.00 m
60 puan	24,0 - 24,2 sn	2.13,1 - 2.14 dk	1.80 - 1.78 m	10.01 - 10.50 m
50 puan	24,3 - 24,5 sn	2.14,1 - 2.15 dk	1.77 - 1.75 m	9.51 - 10.00 m
40 puan	24,6 - 24,8 sn	2.15,1 - 2.16 dk	1.74 - 1.72 m	9.01 - 9.50 m
30 puan	24,9 - 25,1 sn	2.16,1 - 2.17 dk	1.71 - 1.69 m	8.51 - 9.00 m
20 puan	25,2 - 25,4 sn	2.17,1 - 2.18 dk	1.68 - 1.66 m	8.01 - 8.50 m
10 puan	25,5 - 25,7 sn	2.18,1 - 2.19 dk	1.65 - 1.63 m	7.51 - 8.00 m
0 puan	25,8 sn ve daha düşük performans	2.19,1 dk ve daha düşük performans	1.62 m ve daha düşük performans	7.50 m ve daha düşük performans

Tablo 9. Kadınlar Atletizm Dereceleri

Puan	200 m	800 m	Yüksek Atlama	Gülle Atma (3kg)
100 puan	27,0 sn ve daha iyi performans	2.25,0 dk ve daha iyi performans	1.55 m ve daha iyi performans	12.01 m ve daha iyi performans
90 puan	27,1 - 27,3 sn	2.25,1 – 2.26,5 dk	1.54 - 1.52 m	11.51 - 12.00 m
80 puan	27,4 - 27,6 sn	2.26,6 - 2.28,0 dk	1.51 - 1.49 m	11.01 - 11.50 m
70 puan	27,7 - 27,9 sn	2.28,1 - 2.29,5 dk	1.48 - 1.46 m	10.51 - 11.00 m
60 puan	28,0 - 28,2 sn	2.29,6 – 2.31,0 dk	1.45 - 1.43 m	10.01 - 10.50 m
50 puan	28,3 - 28,5 sn	2.31,1 - 2.32,5 dk	1.42 - 1.40 m	9.51 - 10.00 m
40 puan	28,6 - 28,8 sn	2.32,6 – 2.3,0 dk	1.39 - 1.37 m	9.01 - 9.50 m
30 puan	28,9 - 29,1 sn	2.34,1 - 2.37,0 dk	1.36 - 1.34 m	8.51 - 9.00 m
20 puan	29,2 - 29,4 sn	2.37,1 – 2.40,0 dk	1.33 - 1.31 m	8.01 - 8.50 m
10 puan	29,5 - 29,7 sn	2.40,1 - 2.43,0 dk	1.30 - 1.28 m	7.51 - 8.00 m
0 puan	29,8 sn ve daha düşük performans	2.43,1 dk ve daha düşük performans	1.27 m ve daha düşük performans	7.50 m ve daha düşük performans

SINAV UYGULAMA KURALLARI

1. Bir sporcu belirtilen branşlardan bir branşa katılabilir ve branş değerlendirmeye alınır.
2. Teknik branşlarda (Yüksek atlama ve Gülle atma) katılımcılara 2 hak verilecektir.
3. Kısa Mesafe koşuları yüksek çıkışla koşulacaktır.
4. Anlaşılmayan diğer durumlar için “World Athletics” (Dünya Atletizmi) kuralları geçerlidir.

B) GÜREŞ SINAVI



1-Köprüye Düşme, Köprüden dönüşler, Piolet = 30 puan



2-Teknikler (Güreş Oyunları) = 70 Puan

a- Ayaktaki Teknikler (20 Puan): Tek kol, kafakol, çipe, dana bağı, boyunduruk, salto, çangal, tırpan, tek dalma, çift dalma. Bu tekniklerin çeşitli şekilleri hücum ve müdafaa olarak da istenecektir. Örneğin, tek kolun omuzdan, dirsek üstünden bilekten uygulanması gibi.



b- Yerdeki Teknikler (20 Puan): Çırpma, künde, kilit, sarma, bohça, kravat, bravle, kol bastı, kle, burgu (Bu tekniklerin çeşitli pozisyonlarda uygulanması istenecektir).



c- Kombine Teknikler (30 Puan): Ayakta uygulanan tekniklerle rakibini yere indirip yerdeki tekniklerin uygulanmasına, çabukluğuna, estetiğine aynı zamanda netice alınacağına bakılacaktır.

Genel Toplam: 100 Puan

*Tüm teknikler maket üzerinde gösterilecektir.

C) BASKETBOL SINAVI



Şekil 2. Basketbol Branşı Sınavı

BASKETBOL ÖZEL YETENEK SINAVI YÖNERGESİ

- Başlangıç:** Aday 1 numaralı istasyonda panyaya topu atıp sıçrayarak ribaundu alır ve top sürerek slalom çubuklarının olduğu 2 numaralı istasyona geçer.
- Top Sürme:** Slalom çubuklarına değmeden ve devirmeden aralarından top sürerek geçer.
- Önden El Değiştirme:** 3 numaralı istasyonda top sürme eli değiştirilerek, top diğer ele alınır ve değiştirdiği elle top sürerek diğer huniye gelir.
- Önden El Değiştirme:** 4 numaralı istasyonda top sürme elini değiştirir ve değiştirdiği elle top sürerek diğer istasyona geçer.
- Bacak Arası:** 5 numaralı istasyonda bacak arası yapar ve top sürerek bir sonraki istasyona geçer.
- Aldatma:** 6 numaralı istasyonda topla aldatma yapar ve top sürerek savunma maketine doğru top sürer.
- Dönerek Atış (Reverse):** Savunma maketini dönerek geçip (reverse) topu potaya bırakır.
- Göğüs Pası:** Atış sonrası ribaunt alır ve dip çizgideki çanağa doğru top sürer. Çanak dip çizgiden 2 metre ileriye konur. Göğüs pasının tekniğini göstererek pas atma trampelenine göğüs pası atar ve trampelden dönen pası alır.
- Çift Zamanlı Stop ve Pivot Ayağı:** Trampelden dönen pası aldıktan sonra top sürerek yerde duran koordinasyon çemberine çift zamanlı stop yaparak durur ve pivot ayağı seçerek gösterir. Çift zamanlı stopta ayakların yere doğru teması ve doğru pivot ayağının seçilmesi değerlendirme kriterlerini oluşturur.
- Turnike Atışı:** Pivot ayağını gösterdikten sonra top sürerek doğru adımlama ile turnike atar. Atış sonrası ribaunt alır ve top sürerek bir sonraki istasyona geçer. Burada adımlama ve başarılı bir atış değerlendirme kriterlerini oluşturmaktadır.

11. **Alçak Top Sürme:** 11 numaralı istasyonda alçak top sürüş tekniğinde bir el ile top sürerken diğer el ile hunileri tek tek devirir. Dönerek diğer taraftan devrilen hunileri top sürme devam ederken tek tek kaldırır.
12. **Tek Zamanlı Stop ve Yerden Sektirerek Pas:** 12 numaralı istasyonda koordinasyon çemberine tek zamanlı stop yapar ve pas atma trampeline yerden sektirerek pas atar. Trampleden dönen pası alır ve bir sonraki istasyona top sürerek geçer. Değerlendirme kriterlerinde doğru bir teknik ile yapılan tek zamanlı stop ve yerden pasa dikkat edilir.
13. **Sıçrayarak Atış:** 13 numaralı istasyona top sürerek gelir ve belirlenen işarete gelerek sıçrayarak potaya tek şut (stop jump shot) atar. Şut sonrası ribaunt alır ve bir sonraki belirlenen serbest atış bölgesine top sürer.
14. **Serbest Atış:** Serbest atış çizgisinden tek atış kullanır ve ribaunt alır. Doğru teknik ve başarılı bir şut değerlendirme kriteridir.
15. **Şut:** 15 numaralı istasyona atış bölgesine top sürerek geçer. Belirlenen bölgeden tek atış kullanır ve ribaunt alır. Doğru teknik ve başarılı bir şut değerlendirme kriteridir. Ribaunt aldıktan sonra üç sayı çizgisine top sürerek gelir
16. **Birebir Hücum:** Üç sayı çizgisine gelen aday, savunma maketi üzerinden birebir hücum gerçekleştirerek şut atar ve sınavı tamamlar. Burada aday istediği şekilde hücum gerçekleştirebilir (içeri girerek ya da maket üzerinden şut atarak vb. gibi).

Tablo 9. Basketbol Puanlama Sistemi

İSTASYONLAR	PUAN
1- Başlangıç	-
2- Top Sürme	5
3- Önden El Değiştirme	5
4- Önden el Değiştirme	5
5- Bacak arası	5
6- Aldatma	5
7- Dönerek Atış (Reverse)	10
8- Göğüs Pası	10
9- Çift zamanlı stop ve pivot ayağı	10
10- Turnike Atışı	10
11- Alçak top sürme	10
12- Tek zamanlı stop ve Yerden sektirerek pas	10
13- Sıçrayarak atış	5
14- Serbest atış	5
15- Şut	5
16- Birebir Hücum	10
Toplam	100

D) FUTBOL SINAVI

Futbol branş sınavı futbolcularda 4 aşamalı, kalecilerde 3 aşamalı testten oluşmaktadır. Futbolcuların testlerinin hepsi halı sahada; kaleciler ise belirlenen futbol sahasında sınava tabi tutulacak olup, adayların sahaya uygun ayakkabı ile sınava girmeleri **zorunludur (kaleciler ayrıca kendi eldivenlerini de getirmek zorundadır)**. Futbolcular için her test parkuru **25 puan** üzerinden; kaleciler için ise, sırasıyla **30, 40 ve 30 puan** üzerinden değerlendirilecektir. Bu doğrultuda futbol testlerinde adayın alabileceği en yüksek puan **100**'dür.

1. FUTBOLCULAR İÇİN

A. TOP SÜRME TESTİ (25 PUAN)

Adaylar, **5 x 16 metrelik** bir alanda top sürme testine tabi tutulacaklardır (Şekil 3).

Aday, başlangıç fotoselinin 1 metre gerisinde olacak şekilde hazır pozisyonda bekler. Adayın fotoselden geçmesiyle süre başlar. Aday, 1. huniye kadar (4 metre) top sürer ve önünde 1'er metre aralıklarla dizilmiş olan 8 huni arasından top ile slalom yapar. Daha sonra 5 metre uzakta duran (A) hunisine kadar top sürüp huninin arkasından top ile dönüş yaparak (B) hunisine kadar top sürmeye devam eder. (B) hunisinin etrafından top ile **tam tur** dönen aday, (C) noktasına kadar top sürer. (C) hunisinin arkasından top ile döner ve 5 metre uzaklıktaki huniye kadar top sürmeye devam eder. Aday son olarak, çapraz olarak yerleştirilmiş olan 7 huninin arasından **hunilerin arkasından dönmek koşulu** ile slalom yapar ve son huninin arkasından döndükten sonra bitiş fotoselini top ile geçerek testi tamamlar.

Top sürme testinde puanlama Tablo 10'e göre yapılacaktır.

Aday;

- **Parkuru Şekil 1'de gösterilen işaretler doğrultusunda tamamlamak zorundadır.**
- **Devirdiği her huni karşılığında 1 saniye ceza alır.**
- **Top sürme sırasında hunilerin arasından geçmemesi (huni atlaması) durumunda, bir önceki huniye dönüp, teste oradan devam etmek zorundadır. Aksi halde, atladığı her huni için 1 saniye ceza alır.**
- **Bitiş fotoselinden topu geçirmemesi durumunda 1 saniye ceza alır.**
- **Parkur içerisinde topa elle temas etmesi durumunda 1 saniye ceza puanı alır.**
- **1'den çok kasıtlı hata yaparsa, parkurdan diskalifiye edilir ve 0 puan alır.**

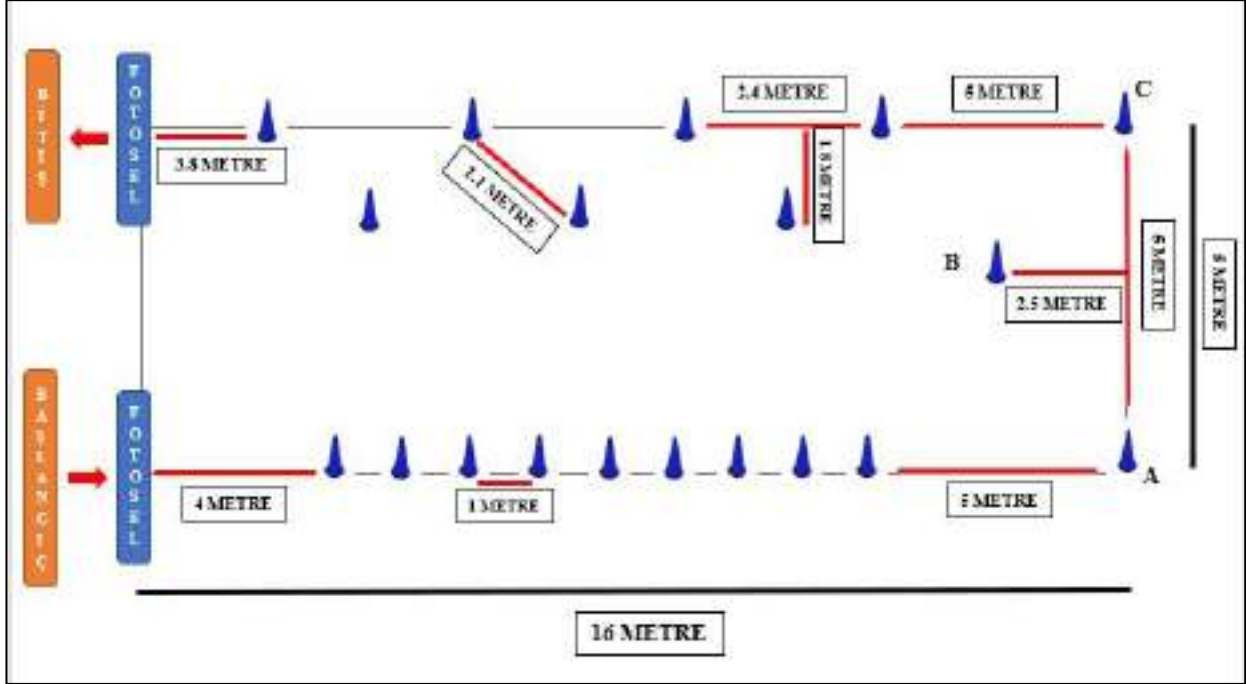

Şekil 3. Top Sürme Test Parkuru

Tablo 10. Futbol Top Sürme Testi Puan Cetveli

KADIN ADAYLAR						ERKEK ADAYLAR					
Saniye	Puan	Saniye	Puan	Saniye	Puan	Saniye	Puan	Saniye	Puan	Saniye	Puan
30.00	25,00	34.50	16,00	39.00	7,00	24.00	25,00	28.50	16,00	33.00	7,00
30.50	24,00	35.00	15,00	39.50	6,00	24.50	24,00	29.00	15,00	33.50	6,00
31.00	23,00	35.50	14,00	40.00	5,00	25.00	23,00	29.50	14,00	34.00	5,00
31.50	22,00	36.00	13,00	40.50	4,00	25.50	22,00	30.00	13,00	34.50	4,00
32.00	21,00	36.50	12,00	41.00	3,00	26.00	21,00	30.50	12,00	35.00	3,00
32.50	20,00	37.00	11,00	41.50	2,00	26.50	20,00	31.00	11,00	35.50	2,00
33.00	19,00	37.50	10,00	42.00	1,00	27.00	19,00	31.50	10,00	36.00	1,00
33.50	18,00	38.00	9,00	42.50	0,00	27.50	18,00	32.00	9,00	36.50	0,00
34.00	17,00	38.50	8,00			28.00	17,00	32.50	8,00		

B. DUVAR PASI TESTİ (25 PUAN)

Adaylar kenar uzunlukları **1 m x 3 m** olan dikdörtgen şeklindeki bir alan içerisinde, **3.5 metre uzaklıkta** bulunan **50 cm x 2 m'lik 2 hedefe** pas yapacaklardır (Şekil 4).

Test esnasında 2 top kullanılacak olup, adaylar **1 dakika** boyunca önde ve arkada bulunan hedeflere pas yapacaklardır. Adayın duvar pasına devam edebilmesi için, **her iki yöne farklı toplarla pas yapmak zorundadır. Aday aynı topla arka arkaya 2 defa pas yapmayacaktır.** Paslar, 1 x 3 metre çizgilerle belirlenmiş alanın içerisinde yapılacak olup **işaretli alan dışında yapılan paslar geçersiz sayılacaktır** (çizgiler alana dahildir). Bu durumda "Hata" komutu verilir ve pas sayılmaz. Aday, aynı veya diğer hedefe pas yapmaya devam eder.

Vuruş alanından yapılan paslarda, top hedefe temas edip parkur dışına çıktığı veya vuruş alanı dışında kaldığı takdirde de yapılan pas geçerli sayılacaktır. Ancak aday, alan dışındaki topu vuruş alanına getirmek (Aday pas parkurunun dışında olmak şartıyla dışarı çıkan topları isterse eliyle vuruş alanına geri getirebilir. Ancak, pas parkuru ve vuruş alanı içerisinde elle yapılan kontrollerin pası sayılmayacaktır) ve teste bu noktadan diğer hedefe pas atmaya başlayarak devam etmek zorundadır. Adayın aynı hedefe pas yapması durumunda pas geçersiz sayılacaktır. Adayların 1 dakika süresince (vuruş yapıldıktan sonra süre bitmiş olsa bile, son pas duvara temas ederse) her bir hedefe yaptığı paslar sayılacak ve Tablo 11’de gösterilen ve yaptığı pas sayısına denk gelen puanları alacaklardır.

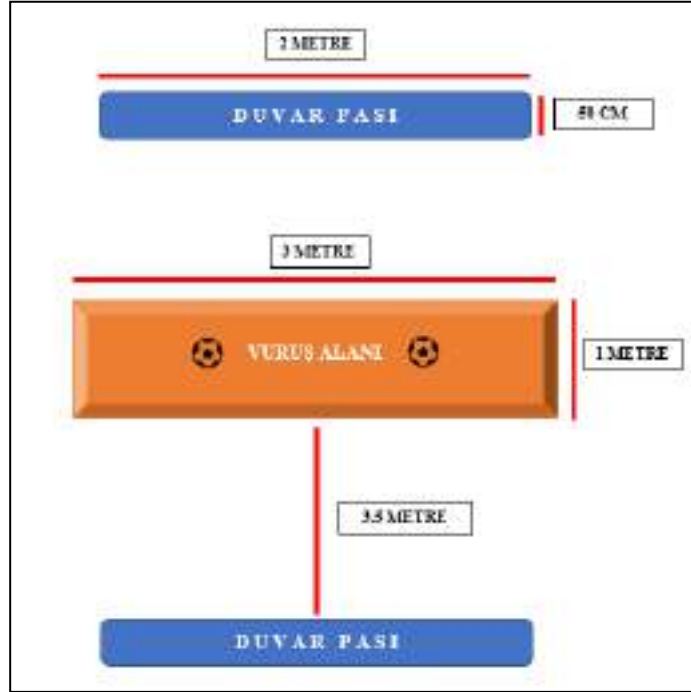

Şekil 4. Futbol Duvar Pası Test Parkuru

Tablo 11. Futbol Duvar Pası Testi Puan Cetveli

KADIN ADAYLAR				ERKEK ADAYLAR			
Pas Sayısı	Puan	Pas Sayısı	Puan	Pas Sayısı	Puan	Pas Sayısı	Puan
25	25,00	12	12,00	30	25,00	17	12,00
24	24,00	11	11,00	29	24,00	16	11,00
23	23,00	10	10,00	28	23,00	15	10,00
22	22,00	9	9,00	27	22,00	14	9,00
21	21,00	8	8,00	26	21,00	13	8,00
20	20,00	7	7,00	25	20,00	12	7,00
19	19,00	6	6,00	24	19,00	11	6,00
18	18,00	5	5,00	23	18,00	10	5,00
17	17,00	4	4,00	22	17,00	9	4,00
16	16,00	3	3,00	21	16,00	8	3,00
15	15,00	2	2,00	20	15,00	7	2,00
14	14,00	1	1,00	19	14,00	6	1,00
13	13,00	0	0,00	18	13,00	5	0,00

C. ŞUT ve İSABET TESTİ (25 PUAN)

Erkek adaylar 12 metre; kadın adaylar 10 metre uzaklıkta bulunan 5 adet topu, kale içerisinde belirlenen alanlara atacaktırlar (Şekil 3 ve 4). Adayların attıkları topların isabet ettiği alanların sayıları toplanarak 5 atış üzerinden toplam puanları belirlenecektir. **Kale çizgisi üzerine yuvarlayarak atışı engellemek için 10 cm yüksekliğinde engel konulacaktır.**

İşaretli alanların kesişme noktası veya direğine çarpan toplar, bulunduğu alanın 1 eksik puanıyla değerlendirilecektir. 2 veya 3 alanın kesişme noktasına çarpan toplarda, alanların toplamının ortalaması alınarak puan verilecektir.

Direğe çarpan top hangi alana girerse, puanlama o alana göre yapılır. **Kaleye isabet etmeyen ve dışarı giden toplar 0 puan olarak değerlendirilecektir.**

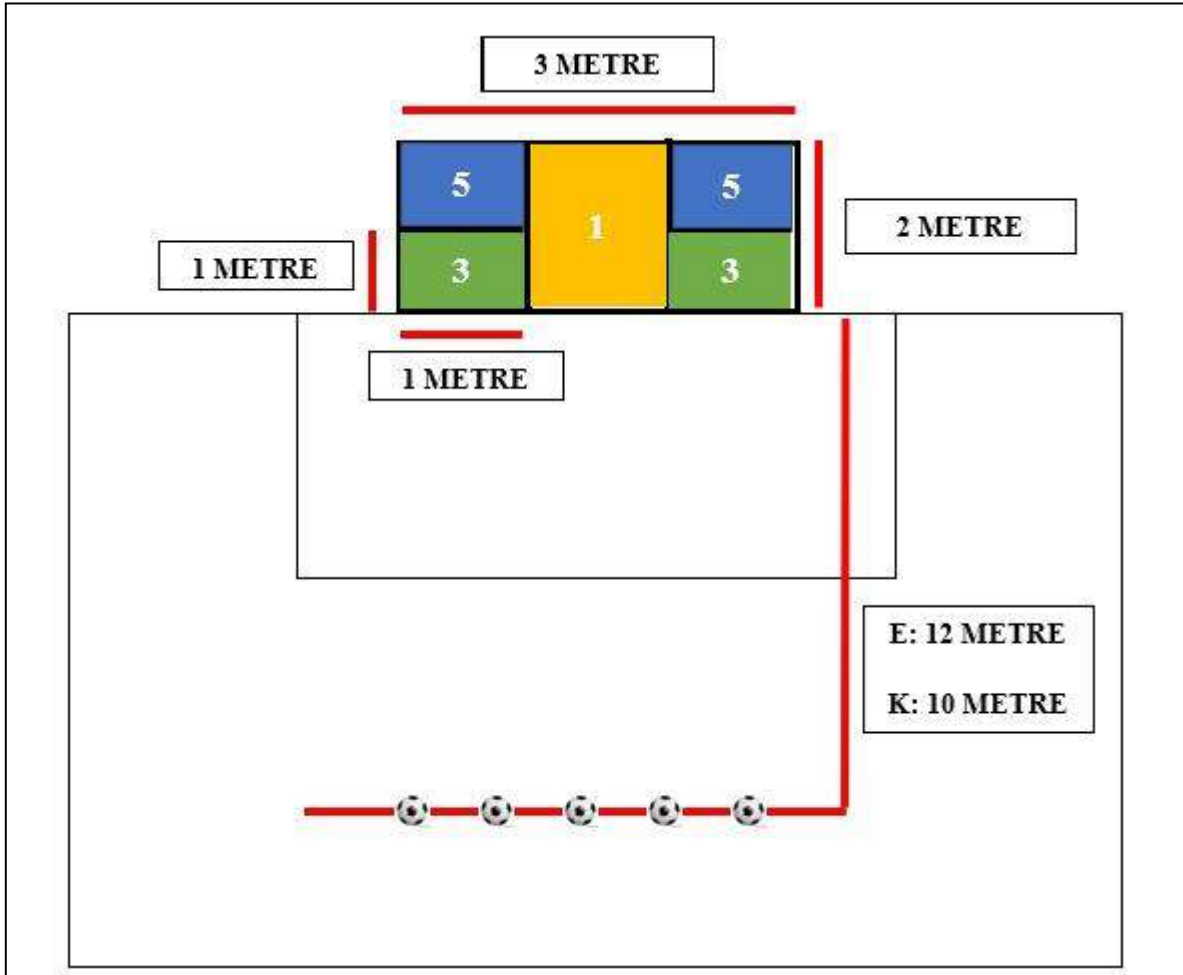

Şekil 5. Futbol Şut ve İsabets Test Parkuru

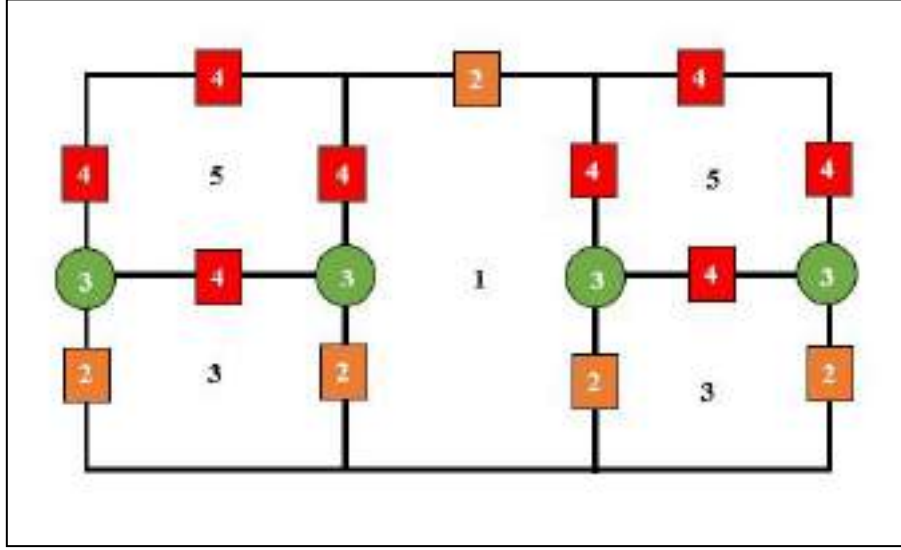

Şekil 6. Futbolda Şut ve İsabet Testi Puanlaması

D. TOP KONTROLÜ ve KALEYE ŞUT TESTİ (25 PUAN)

Aday, sağ ve sol taraflarda bulunan topları yerden farklı şekillerde kaldırıp vücudun değişik bölümlerini kullanarak topu birkaç kez sektirdikten sonra (**Ayak, diz, kafa ve göğüs bölgelerine topun temas etmesi zorunludur. Ancak temas sırası önemli değildir.**) işaretli bölgeden vole vuruşuyla kaleye şut atacaktır. Aday aynı hareketi hem sağ taraftan hem de sol taraftan 2'şer kez tekrarlayacaktır (Şekil 7).

Sağdan top sektirme: 12,5 puan

Soldan top sektirme: 12,5 puan

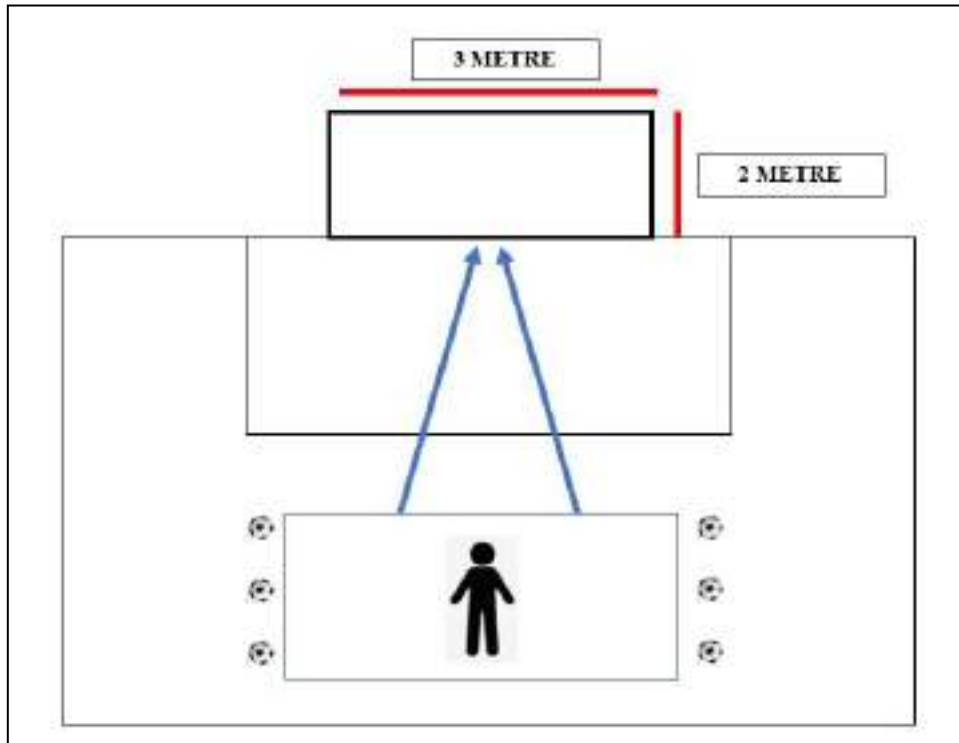

Şekil 7. Top Kontrolü ve Kaleye Şut Testi Parkuru

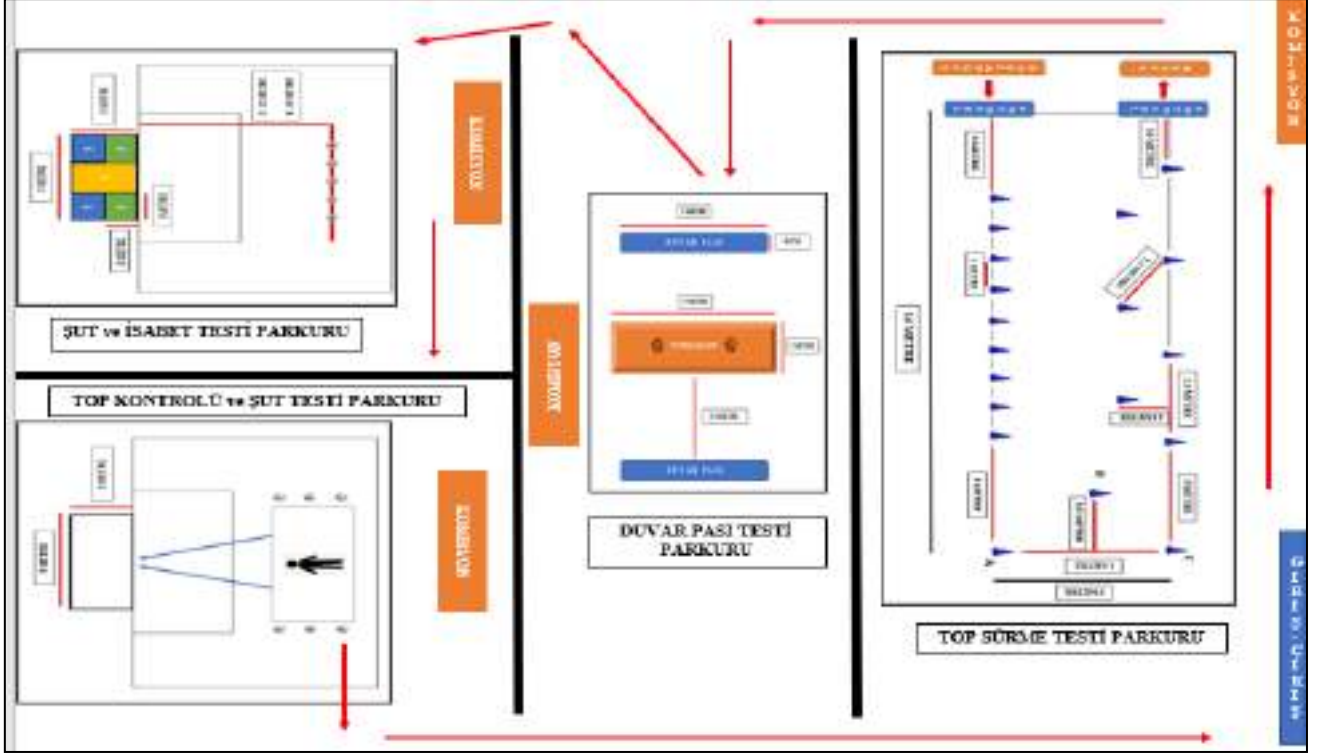

Şekil 8. Futbol Branşı Parkur Alanı

2. KALECİLER İÇİN

Topu Oyuna Sokma (30 Puan)

- Topu elle oyuna sokma : 15 Puan
- Topu ayakla oyuna sokma : 15 Puan

Yan Toplara Çıkma (40 Puan)

- Sağdan gelen toplara çıkma : 15 Puan
- Soldan gelen toplara çıkma : 15 Puan
- Önden gelen toplara çıkma : 10 Puan

Karşıdan Gelen Topların Savunulması (30 Puan)

- Top yumruklama : 10 Puan
- Top tutma (Yerden, havadan bel hizasından) : 10 Puan
- Plonjon : 10 Puan

Toplam : 100 PUAN

E) HENTBOL SINAVI

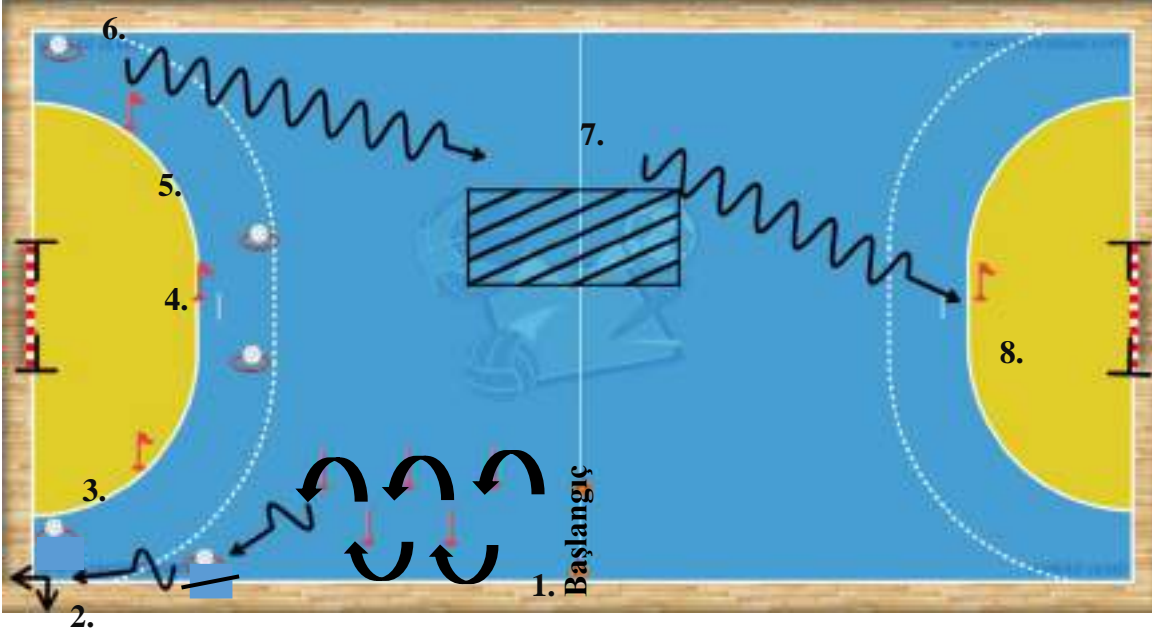

Şekil 8. Hentbol sınav parkuru

100 puanlık hentbol özel branşı giriş sınavı tek aşamadan oluşmaktadır.

Aday yarı sahada Başlangıç noktasına yerleştirilen hunilerin arkasından sınava başlar.

- **İstasyon 1:** Aday 1 metre aralarla yerleştirilmiş huniler arasından top sürerek slalom yapar (Başlangıç noktası ile ilk slalom arası 4 metredir).
- **İstasyon 2:** Hentbol topu, karşı duvarda belirlenen nokta (1 m²) içerisine denk gelecek şekilde temel pas yapar. Hentbol topu, yan duvarda belirlenen nokta (1 m²) içerisine denk gelecek şekilde yandan pas yapar. Bu işlemi 4 kez tekrar eder (1. İstasyondaki son slalom ile 2.istasyon arası 12 metredir).
- **İstasyon 3:** 2. İstasyonda kullanılan topu alıp 3 numaralı bölgeden dayanma adımlı temel şut atar. (2.istasyonla 3.bölge arası 2 metredir)
- **İstasyon 4:** Aday 9 metre çizgisinde bulunan topu alarak 4. bölgede bulunan savunma maketine sırtı dönük şekilde aldatma adımını gösterip dönüş yaparak kaleye düşerek atış yapar.
- **İstasyon 5:** Aday 9 metre çizgisinde bulunan topu alarak 3 adım-Tip-3 adım atarak kaleye sıçrayarak atış yapar.
- **İstasyon 6:** Hentbol sahasının köşesinde bulunan topu yarı sahada bulunan pas atma trampeline kadar hızlı hücum yaparak sürer.
- **İstasyon 7:** Yarı sahada bulunan pas atma trampeline sıçrayarak pas yaparak tekrar topu alır.
- **İstasyon 8:** 7. İstasyondan top sürmeye devam eder. 8. bölgeye gelmeden 3 adım atarak sıçrayarak blok üstü şut atar.

Tablo 12. Hentbol Puanlama Tablosu

İSTASYON	PUANLAMA
1. İstasyon (Slalom Top Sürme)	10 Puan
2. İstasyon (Temel Pas ve Yandan Pas)	20 Puan
3. İstasyon (Dayanma Adımlı Temel Şut)	10 Puan
4. İstasyon (Aldatma ve Düşerek Atış)	10 Puan
5. İstasyon (3 adım-Tip-3 adım sıçrayarak Atış)	20 Puan
6. İstasyon (Hızlı hücum)	10 Puan
7. İstasyon (Sıçrayarak Pas)	10 Puan
8. İstasyon (Adımlama-Blok Üstü Sıçrayarak Atış)	10 Puan

F) VOLEYBOL SINAVI

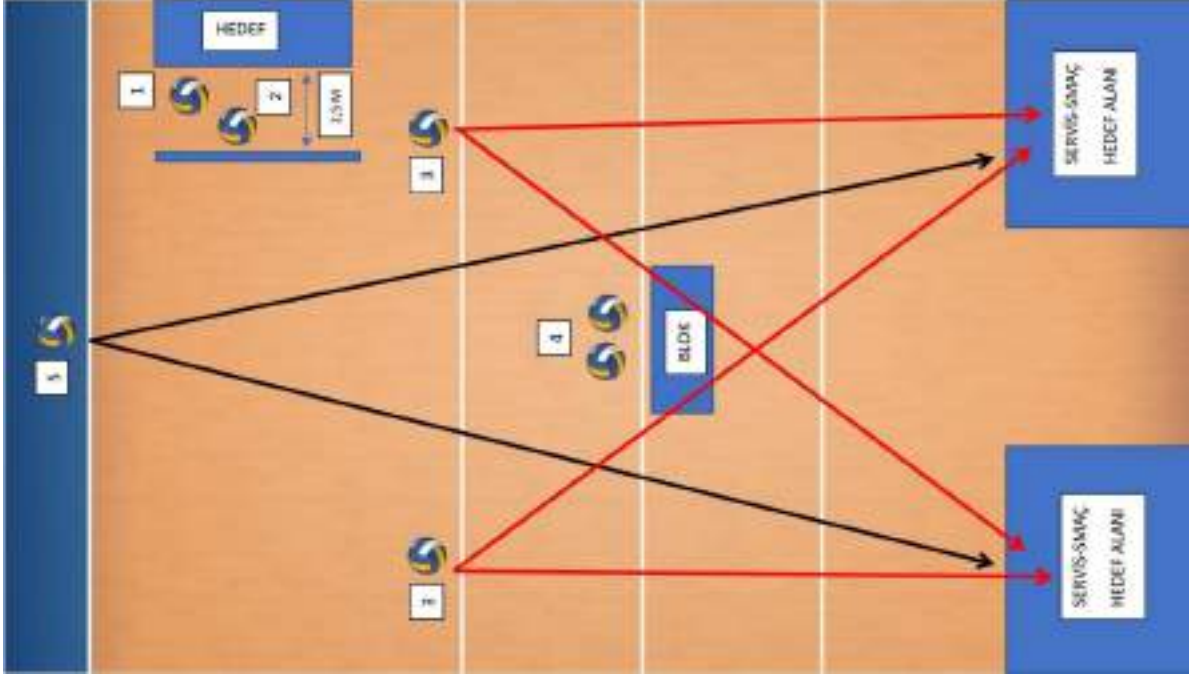

1. DUVARDA PARMAK PAS : Hedefe Öne Parmak Pas (4 adet) yapar.

2. DUVARDA MANŞET PAS : Hedefe Öne Manşet Pas (4 adet) yapar.

3. FİLEDE SMAÇ : Filede kendi attığı topa hücum noktalarından 4 no'dan ve 2 no'dan 2 adet paralele, 2 adet çapraza smaç vuruşu yapar.

4. FİLEDE BLOK TEKNİĞİ : Filede çapraz adım ve kayma adım blok tekniğini gösterir.

5. SERVİS : Servis bölgesinden belirlenen hedeflere sıçrayarak (jump float) ve durarak (float) servis atışı yapar.

İSTASYONLAR İÇİN AÇIKLAMALAR

- **1.İstasyon** : Aday, sınava duvardan 2,5 metre uzaklıktaki 1m x 1m ölçülerinde belirlenmiş hedefe parmak pas atışıyla başlar. Atılan 4 adet parmak pasın hedefe isabet etmesi sonucunda isabetli pastan puan alır. Topun avuç içine temasında ve alın hizasının altında atılması durumunda pas

değerlendirmeye alınmaz. Aday, 4 adet parmak pas atışını tamamlayıp, topu tutmadan 1 adet kontrol pas yaptıktan sonra hareketi bir sonraki istasyonla birleştirir.

- **2.İstasyon:** Yapılan kontrol pasın ardından aday duvarda belirlenen hedefe 4 adet manşet pas atışı yapar. Hedefe isabet eden her pastan puan alır.
- **3.İstasyon:** Aday, filede 4 numaralı hücum bölgesinden 1 paralel + 1 çapraz olmak üzere numaralandırılmış hedeflere 2'şer adet hücum yapar. Hücum sırasında fileye temas ve smaçörün ayağının tamamının rakip alana geçmesi durumunda vuruş değerlendirmeye alınmaz.
- **4.İstasyon:** Aday file önünde kendi belirlediği herhangi bir bölgeden çapraz adım ve kayma adım ile blok tekniklerini yapar. Adayın el, kol ve ayak hareketleri ile vücut pozisyonu değerlendirme ölçütüdür.
- **5.İstasyon:** Aday servis çizgisinin herhangi bir bölgesinden attığı sıçrayarak (jump float) ve durarak (float) servis atışlarının 3m x 3m olarak belirlenen hedefe isabet etmesi sonucunda puan alır. Çizgiye basılan, omuz seviyesi altından atılan ve oyun kurallarına uygun olmayan durumda servisler değerlendirmeye alınmaz.

Tablo 13. Voleybol Branşı Puanlama Tablosu

İSTASYON	HEDEF PUANI	TEKNİK PUAN
1.İstasyon (Duarda Parmak Pas)	10	10
2.İstasyon (Duarda Manşet Pas)	10	10
3.İstasyon (Filede Smaç)	10	10
4. İstasyon (Filede Blok Tekniği)	-	20
5. İstasyon (Servis)	10	10
TOPLAM (100 Puan)	40	60

G) YÜZME SINAVI

Adaylar zamana karşı **50 metre serbest** yüzerek 100 puan üzerinden **Tablo-14'e** göre değerlendirileceklerdir. Adayların sınava **yüzücü mayosu** ve **yüzücü bonesi** ile **katılmaları zorunda olup**, tercih etmeleri halinde; yüzme gözlüğü de kullanabilirler.

Dereceler elektronik el kronometresi ile alınacaktır. Kronometre, standart yüzme çıkışlarında uygulandığı üzere **“Take Your Marks”** komutu ardından çalınacak düdük sinyali ile başlatılacaktır.

Uygulamalı sınavda, numara sırasına göre aynı anda **sadece 1 aday** yüzdürülecektir.

Tablo 24. Yüzme Branşı Serbest Stil Yüzme Dereceleri ve Puanları

KADIN ADAYLAR				ERKEK ADAYLAR			
Puan	Serbest	Puan	Serbest	Puan	Serbest	Puan	Serbest
0,00	01:04.00 ve üzeri	35,00	00:49	0,00	1:00:00 ve üzeri	35,00	00:45
1,00	01:03	40,00	00:48	1,00	00:59	40,00	00:44
2,00	01:02	45,00	00:47	2,00	00:58	45,00	00:43
3,00	01:01	50,00	00:46	3,00	00:57	50,00	00:42
4,00	01:00	55,00	00:45	4,00	00:56	55,00	00:41
5,00	00:59	60,00	00:44	5,00	00:55	60,00	00:40
6,00	00:58	65,00	00:43	6,00	00:54	65,00	00:39
7,00	00:57	70,00	00:42	7,00	00:53	70,00	00:38
8,00	00:56	75,00	00:41	8,00	00:52	75,00	00:37
9,00	00:55	80,00	00:40	9,00	00:51	80,00	00:36
10,00	00:54	85,00	00:39	10,00	00:50	85,00	00:35
15,00	00:53	90,00	00:38	15,00	00:49	90,00	00:34
20,00	00:52	95,00	00:37	20,00	00:48	95,00	00:33
25,00	00:51	100,00	00:36	25,00	00:47	100,00	00:32
30,00	00:50			30,00	00:46		

**FAKÜLTEMİZİN YENİ EĞİTİM-ÖĞRETİM YILINDA
TAMAMLANMASI PLANLANAN TESİSLERİNDEN KARELER**





